

- 1** Identify all tent contents (see list below).

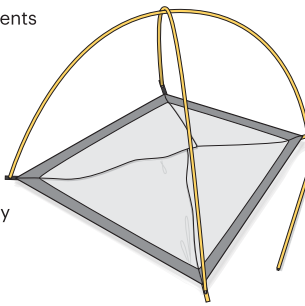

- 2** Spread out tent body and locate 4 corner webbing loops with grommets.



- 3** Assemble main poles (**LONG**). Insert pole tips into each of the 4 corner grommets. Poles should be in an X orientation.

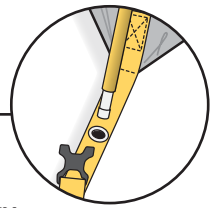

- 4** Attach tent body clips to the poles.

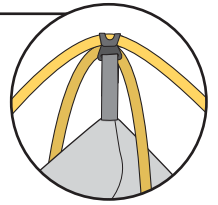
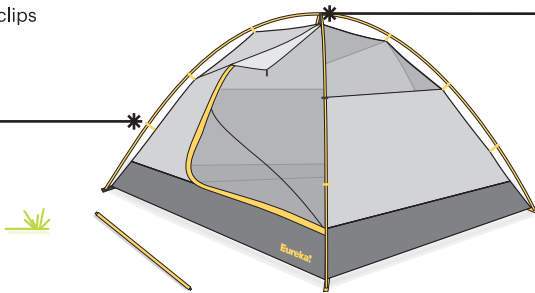
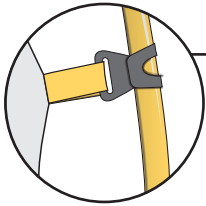

- 5** Attach peak clip to top main pole.

- 6** Assemble ridge pole (**SHORT**). Position ridge pole on top of main poles at the tent peak.

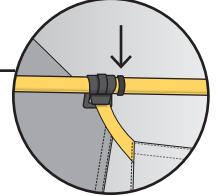

- 7** Pole clips located above the doors should attach outboard of the clip stoppers.

- 8** Stake out 4 corners of tent.

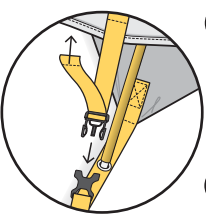

- 9** Place fly over tent body. Match the corresponding **GOLD** and **BLACK** webbing on fly and tent for correct orientation. Locate hook and loop fasteners on underside of fly and attach to tent poles.

- 10** Connect matching buckles on fly and tent body at 4 corners. Adjust fly tension via corner webbing. Stake out vestibules. Attach guylines to guyout loops. Stake out all guylines.



### TENT CONTENTS

Tent body + Tent fly  
Main frame poles (LONG)  
Ridge pole (SHORT)  
Stakes (14)  
Guylines (4)  
Frame repair splint

### QUESTIONS?

Johnson Outdoors Gear, Inc.  
USA: 1-800-572-8822

[www.eurekacamping.com](http://www.eurekacamping.com)

Johnson Outdoors Canada

Canada: 1-800-263-6390

[www.eurekatentscanada.com](http://www.eurekatentscanada.com)

### TENT TIPS

- Always stake down tent, including all guyout points.
- Increase interior airflow by opening the fly vent and using the High/Low Air Exchange fly feature.

### TENT CARE

- Make sure the tent is completely dry, then store loosely rolled in a dry cool place.
- Clean your tent by setting it up and wiping it down with a mild soap and luke warm water. Never use laundry detergent, washing machines or dryers.

### WARRANTY

- Your Eureka! tent is covered by a limited lifetime warranty. For more details please visit the website or contact customer service.

- 1** Identifiez tous les composants de la tente (voir la liste ci-dessous).

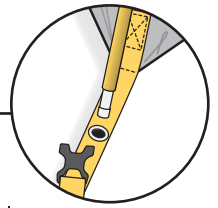
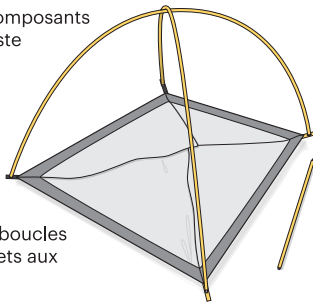

- 2** Étalez le corps de la tente et repérez les boucles en sangle avec oeillets aux 4 coins.

- 3** Assemblez les mâts principaux (**LONGS**) et la barre faitière. Insérez l'extrémité d'un mât dans chacun des 4 oeillets de coin. Les mâts doivent former une configuration en X.

- 4** Attachez les clips du corps de la tente aux mâts.

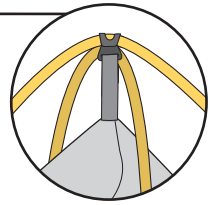
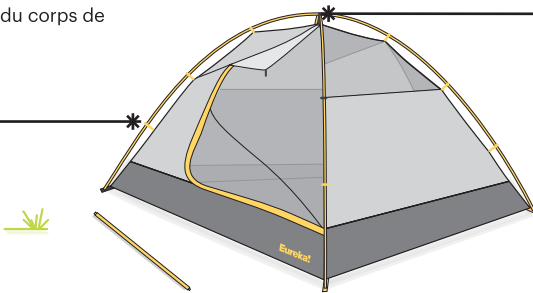
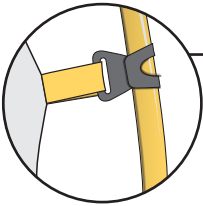

- 5** Attachez le clip du faite à la barre faitière.

- 6** Assemblez la barre faitière (**COURTE**). Positionnez la barre faitière par-dessus les mâts principaux au niveau du faite de la tente.

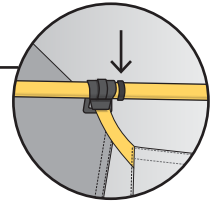
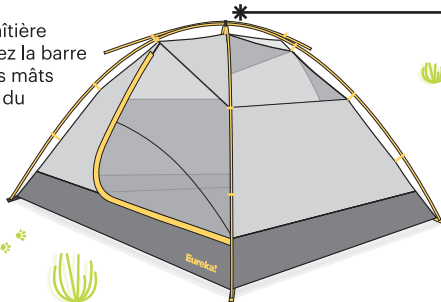

- 7** Les clips sur les mâts sis au-dessus des portes devraient être fixés au côté extérieur des ancrs pour clips.

- 8** Haubanez les 4 coins de la tente.

- 9** Posez le double toit par-dessus le corps de tente. Alignez les sangles de couleur **OR** et **NOIR** du double toit sur celles de la tente en s'assurant d'obtenir une bonne orientation. Repérez les attaches cliquables sises sur l'envers du double toit et fixez-les aux mâts de la tente.

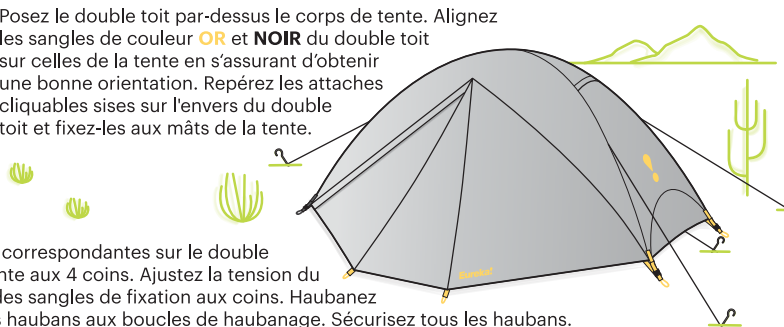
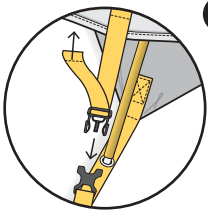

- 10** Raccordez les boucles correspondantes sur le double toit et le corps de la tente aux 4 coins. Ajustez la tension du double toit à l'endroit des sangles de fixation aux coins. Haubanez les vestibules. Fixez les haubans aux boucles de haubanage. Sécurisez tous les haubans.

### CONTENU

Corps de tente et double toit  
Mâts principaux de l'armature (LONGS)  
Barre faitière (COURTE)  
Piquets (14) + Haubans (4)  
Atelle de réparation pour l'armature

### QUESTIONS?

Johnson Outdoors Gear, Inc.  
É.-U. : 1-800-672-8822  
www.eurekacamping.com  
Johnson Outdoors Canada  
Canada : 1-800-263-6390  
www.eurekatentscanada.com

### CONSEILS POUR LE MONTAGE DE LA TENTE

- Prenez toujours soin de haubaner votre tente à tous les points de haubanage.
- Augmentez la circulation d'air à l'intérieur en ouvrant le double toit de la tente et en utilisant le Système d'aération haut/bas pour l'échange d'air du double toit.

### ENTRETIEN DE LA TENTE

- Assurez-vous d'abord que la tente est complètement sèche, enroulez-la de façon desserrée, puis entreposez-la dans un endroit frais et sec.
- Nettoyez votre tente en l'érigéant et en l'essuyant avec du savon doux et de l'eau tiède. Il ne faut jamais utiliser un détergent à lessive, une laveuse ou une sècheuse.

### GARANTIE

- Votre tente Eureka! est couverte par une garantie à vie limitée. Pour de plus amples renseignements, veuillez visiter le site Web ou communiquer avec le Service à la clientèle.