

Eureka! SPRK CAMP STOVE™

FOR OUTDOOR USE ONLY.

ANS Z21.72 · CSA 11.2-2019 Camp Stove



Instruction Manual

Read and comply with all instructions and warnings in this manual before using this Product. Keep these instructions for future reference.

⚠ DANGER



CARBON MONOXIDE HAZARD

This appliance can produce carbon monoxide which has no odor. Using it in an enclosed space can kill you. Never use this appliance in an enclosed space such as a camper, tent, car or home.

Model 2572200

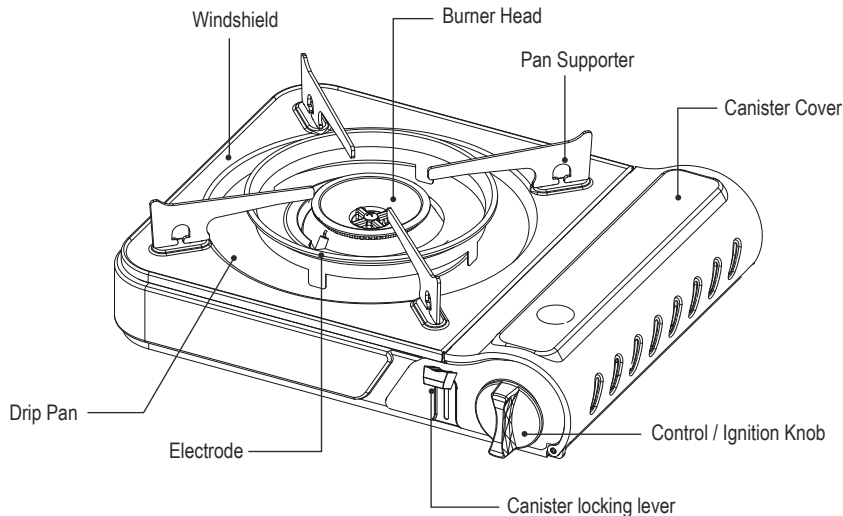

Johnson Outdoors Gear, Inc.
625 Conklin Road,
Binghamton, NY 13903
T: 1.800.847.1460

Johnson Outdoors Gear, Inc.
4180 Harvester Rd,
Burlington, ON L7L 0C1 Canada
T: +1.905.634.0023

⚠ WARNING

If you smell gas:

1. Do not attempt to light appliance.
2. Extinguish any open flame.
3. Disconnect from fuel supply.
4. Evacuate immediately.
5. Allow gas to dissipate 5 minutes before relighting the appliance.

Failure to follow these instructions could result in fire or explosion, which could cause property damage, personal injury, or death.

FOR YOUR SAFETY

Do not store or use gasoline or other liquids with flammable vapor in the vicinity of this or any other appliance.

DANGER

Failure to comply with the precautions and instructions provided with these stoves can result in death, serious bodily injury and property loss or damage from hazards of fire, explosion, burn, asphyxiation, and / or carbon monoxide poisoning. Only persons who can understand and follow the instructions should use or service this stove.

If you need assistance or information such as an instruction manual or labels, contact your seller.

• EXPLOSION - FIRE HAZARD

- NEVER store butane near high heat, open flames, pilot lights, direct sunlight, other ignition sources or where temperatures exceed 120 degrees F (49 C).
- NEVER install or remove butane canister while outdoor stove is lighted, near flame, pilot lights, other ignition sources or while outdoor stove is hot to touch.
- During operation, this product can be a source of ignition. NEVER use the stove in spaces that contain or may contain volatile or airborne combustibles, or products such as gasoline, solvents, paint thinner, dust particles or unknown chemicals. Minimum clearances from combustible materials: 1m / 3.3 ft.
- Provide adequate clearances around air openings into the combustion chamber.
- Butane canisters must be stored outdoors, in a well ventilated space, out of the reach of children, and must not be stored in a building, garage, or any other enclosed area.



WARNING: Provide ample ventilation when using this appliance. This appliance consumes oxygen. To avoid endangering your life, do not use this appliance in unventilated structures. Provide additional ventilation for any additional burning products or additional occupants.

Do not connect to a remote gas supply.

PRECAUTIONS FOR FUEL USE

This appliance is only intended for use with butane canisters that are designed for vapor withdrawal only. This is done by lining up the notch in the collar of the canister with the safety guide on the regulator. They must fit together or the canister will not lock into place.

- The butane fuel canister shall comply with DOT 2P or 2Q requirements and shall be listed to the Standard for Non-refillable (Disposable) Type Metal Canister. Assemblies for Butane, UL 147B.
- Avoid any strong shock or impact to the fuel canister. Keep canisters upright for storage.
- Remove canister from stove before storing.
- Never move or tip stove while fuel canister is engaged. This may cause excessive fuel to be trapped in the unit after fuel canister removal.
- Do not dispose of empty gas canister into fire, risk of explosion may occur.
- Use only butane set up for vapor withdrawal.
- Performance may be suboptimal if used in extreme conditions (cold, hot, wind, altitude).

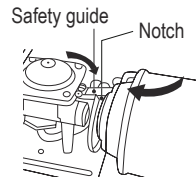

MAINTENANCE AND CAUTIONS

- Never leave the stove unattended when hot or when in use.
- Keep out of reach of children at all times.
- Keep the stove area clear and free of combustible materials, gasoline and other flammable vapors and liquids.
- Do not obstruct the flow of ventilation or combustion air around the appliance.
- Keep your stove clean using a stiff brush to clean the burner head.
- Use a soft cloth to clean greasy parts of the stove with soap and water.
- Keep the electrode and the burner gap free from debris for easy lighting.
- Clean stove frequently to avoid grease build up and as necessary.
- Burner flame should be blue with hint of yellow tip.

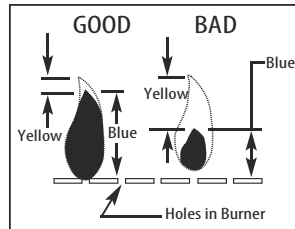

BUTANE INFORMATION AND STORAGE

Only gas canisters marked with the fuel type approves for the appliance must be used.

In a home or residence, the canister must be removed from the stove and the canister must be stored outdoors in a well ventilated area, out of the reach of children. They shall not be stored in a building, garage or any other enclosed area.

The stove may be stored indoors but only if the canister is removed.

When the stove is not in use or in storage, always remove the fuel canister.

SAFETY PRECAUTIONS

- Do not carry the unit while it is burning.
- Do not touch the unit while in use or just after use.
- Do not overheat the stove.
- Do not use two or more stoves adjacent to each other. (Fig.1)
- Do not use as a heater.
- Never use the stove without the pan support.
- Do not use a pan larger than 11" as this will cover the fuel compartment and cause the canister to overheat. (Fig.2)
- **Do not use two or more stoves covered by a single pan or metal sheet.**
- Never use aluminum foil as a cooking container on the stove.
- Never use ceramic cookware.
- Avoid direct sunlight or other heat sources that could exceed 120F.
- Never heat an empty pan.
- Do not use in windy conditions as the flame may be extinguished. Gas will continue to flow creating a hazardous condition.
- Never use the stove near flammable materials or combustible vapors.
- Do not use this stove below shelves or where there is a danger of falling objects.

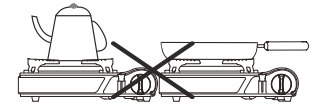

(Fig.1)

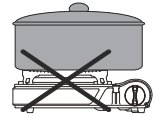

(Fig.2)

SETTING UP THE STOVE

CAUTION: Use only the gas pressure regulator supplied with this appliance. This regulator is set for an outlet pressure of 1.1psi.

NOTE: This portable gas stove shall be used with 227g (8 Oz.) non-refillable fuel gas canisters that are designed with a notch for vapor withdrawal only (refer to "PRECAUTIONS FOR FUEL USE" section in these Instructions)

If you can not locate a supplier in your area, please contact Eureka! at www.eurekacamping.com for location information.

Contact your local dealer, distributor, or Eureka! for parts and / or service. The recommended maintenance frequency is one time a year.

- Always place the stove on a horizontal, stable and heat resistant surface.
- Do not use grill plates or pans that extend over the canister compartment.
- Make sure Lever is in the "UNLOCK" position (otherwise canister cannot be installed). (Fig.3)
- Turn Control Knob clockwise to "OFF" position. (Fig.3)
- Open the canister compartment cover.
- To connect a gas canister, locate the notch on its collar, lift up the safety guide inside at the stove connection and insert canister so safety guide is inside canister collar notch.
- Push down the canister lever to "LOCK" position. (Fig.4)

CAUTION: When replacing fuel canister, be sure no external sources of ignition are present.

NOTE: Check for leaks using soapy water. Never use a flame. Bubbles indicate a leak.

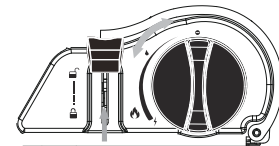
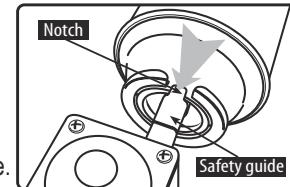

(Fig.3)

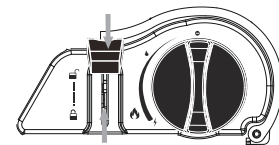

(Fig.4)

Failure to follow these procedures to properly install the canister and close the door can result in a gas leak.

NOTE: Close the Canister Cover before lighting. Not closing the Cover properly may cause canister to overheat.

LIGHTING THE STOVE

The stove must not be exposed to flammable vapors or liquids during lighting.

- Turn the Control Knob counter clock wise until you hear a click indicating that a spark has been produced. (Fig.5)
- If the stove does not light, turn the Control Knob back to "●" position and repeat previous step. (Fig.3)
- After three failed attempts, turn the gas supply off by turning the Control Knob clock wise to "●" position and return the Canister lever to "☰" position.

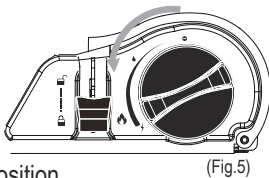

- Open canister cover, remove canister and shake to verify that it is not empty.
- **CAUTION:** When canister needs to be replaced: if stove in use, do not touch the hot stove or any items that are on stove until they have cooled.

- If empty, replace canister following the " Setting up the stove " section.
- If canister is not empty, contact Customer Service.

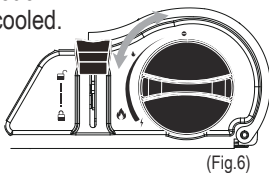

- Adjust flame with Control Knob to desired heat. Reference "🔥" (HIGH) and "🔥" (LOW) flame indicators. (Fig. 6)

Match Light:

- Turn Control knob clockwise to "●" position. (Fig.3)
- Push down the canister lever to "☰" position. (Fig.4)
- Hold lighted match next to Burner and turn Control Knob counter clockwise slowly.
- Adjust flame to desired heat lever. (Fig.6)

- Flame should be blue with hint of yellow tip.
- If burner does not light and Control / Ignition Knob is not completely in "●" position, gas is escaping and could cause an accident.

TURNING OFF AND STORING THE STOVE

- Turn Control Knob clockwise to (OFF) position and return lever to the up position.(Fig. 7 & Fig. 8)

- Allow stove to cool for 10-15 minutes.
- Remove butane canister.
- Some gas remains in the unit after removing the canister.

For your safety, do not attempt to use the valve until you have a canister installed and are prepared to use the stove.

- Store butane canister consistent with instructions and warnings on the canister.

- Use a soft cloth and clean greasy parts of the stove with soap and water or a nonabrasive detergent.

- Check Lever on stove to be sure it is in the "☰" position.

- Fuel canister must be disconnected when the stove is in storage.

- Store stove in a cool, dry and well-ventilated area, out of the reach of children.

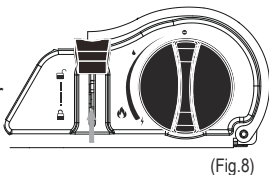
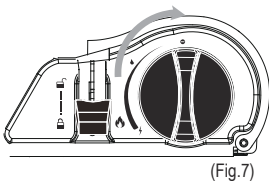

HANDLING SAFETY DEVICE

The appliance is equipped with a safety device which stops the flow of gas if the pressure in the canister, e.g. because of overheating, becomes too high.

To continue usage...

- Turn the control knob to "●" position.
- Return the canister lever to "☰" position and take the canister out.
- Follow the procedure for "SETTING UP THE STOVE" with a cooled canister.

TROUBLE SHOOTING

Problem	Possible Solutions
No Gas Comes Out	Check if the gas canister was inserted and locked in properly. Check if the gas canister is empty. Check if the temperature is above 32F.
No Ignition	Clean the burner head with a brush. Check the igniter tip to see if it has been bent too far away from the burner cap for a spark to be produced.
Can not lock in The fuel canister	Check that the Control Knob is in the OFF position. Make sure the notch on the canister is lined up with the safety guide.
You smell gas	Check with soapy water for any gas leaks where the canister and regulator meet If there is a leak and you have inserted the canister properly, contact customer service. Do not use.

CAUTION: Butane is heavier than air and will seek the lowest point in a room. Ventilate the room and do not turn on any source of ignition, such as lights or appliance until room has been well ventilated. If gas odor is strong, evacuate the building and seek professional assistance.

SPECIFICATIONS

PORTABLE BUTANE GAS STOVE			
Model Number	2572200	Fuel canister/Nt. Wt	227 Grams (8 Oz.) DOT-2P/2Q (RVR)
Type of Ignition	Piezo-Electric	Type of gas	Butane
Dimension	12.9" x 10.9" x 4.0"	Fuel consumption	200 g/h
Weight	3.5 lbs (1.6 kg)	Input rating	9,560 Btu/Hr

This product is covered by a 1 year limited warranty.
Visit www.eurekacamping.com for additional information.

For additional diagrams and FAQs, visit: www.eurekacamping.com

Eureka! SPRK CAMP STOVE™

POUR UTILISATION EXTÉRIEURE SEULEMENT.

Réchaud de camping ANS Z21.72·CSA 11.2-2019



Mode d'emploi

Lisez et respectez toutes les instructions et tous les avertissements que contient ce manuel avant d'utiliser ce produit. Conservez ces instructions à titre de référence.

⚠ DANGER



RISQUE DE MONOXYDE DE CARBONE

Cet appareil peut produire du monoxyde de carbone inodore. Son utilisation dans un espace clos peut vous tuer. N'utilisez jamais cet appareil dans un espace clos comme une autocaravane, une tente, une voiture ou une maison.

Modèle 2572200

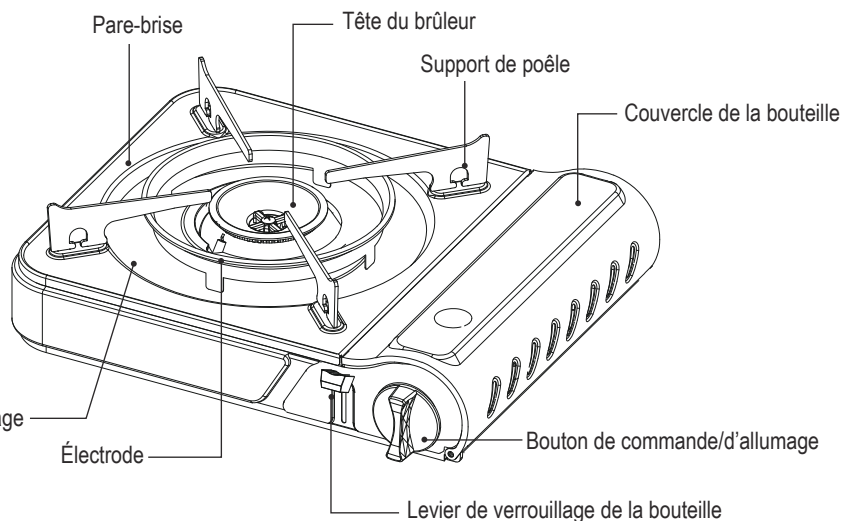

Johnson Outdoors Gear, Inc.
625 Conklin Road,
Binghamton, NY 13903
T: 1.800.847.1460

Johnson Outdoors Gear, Inc.
4180 Harvester Rd,
Burlington, ON L7L 0C1 Canada
T: +1.905.634.0023

⚠ AVERTISSEMENT

Si vous sentez du gaz :

1. N'essayez pas d'allumer l'appareil.
2. Éteignez toute flamme nue.
3. Débranchez l'alimentation en carburant.
4. Évacuez immédiatement.
5. Laissez le gaz se dissiper pendant cinq minutes avant de rallumer l'appareil.

Si vous ne respectez pas ces instructions, il pourrait y avoir un incendie ou une explosion, ce qui pourrait causer des dommages, des blessures ou la mort.

POUR VOTRE SÉCURITÉ

N'entreposez pas et n'utilisez pas d'essence ou d'autres liquides aux vapeurs inflammables autour de cet appareil ou de quelque autre appareil que ce soit.

DANGER

Si vous ne respectez pas les précautions et les instructions fournies avec ces réchauds, il pourrait y avoir des morts, des blessures graves et des pertes matérielles ou des dommages pour cause d'incendies, d'explosions, de brûlures, d'asphyxie et/ou d'empoisonnement au monoxyde de carbone. Seules les personnes qui comprennent et qui respectent les instructions devraient utiliser ou réparer ce réchaud. S'il vous faut de l'aide ou tout autre renseignement, comme un mode d'emploi ou des étiquettes, communiquez avec votre vendeur.

• EXPLOSION – RISQUE D'INCENDIE

- N'entreposez JAMAIS de butane près d'une source de grande chaleur, là où il y a des flammes nues, des veilleuses, un ensoleillement direct ou d'autres sources d'allumage, ou là où les températures dépassent 49 °C (120 °F).
- N'installez et ne retirez JAMAIS une bouteille de butane quand le réchaud pour utilisation extérieure est allumé, ou près d'une flamme, de veilleuses ou d'autres sources d'allumage, ou quand le réchaud est chaud au toucher.
- En cours de fonctionnement, ce produit peut devenir une source d'allumage. N'utilisez JAMAIS le réchaud là où il y a et là où il peut y avoir des combustibles volatils ou aéroportés ou des produits comme l'essence, les solvants, le diluant pour peinture, les particules de poussière ou autres produits chimiques inconnus. Dégagement minimum des matériaux combustibles : 1 m (3 pi).
- Assurez-vous qu'il y a dégagement adéquat autour des bouches d'air de la chambre de combustion.
- Les bouteilles de butane doivent être entreposées à l'extérieur dans un endroit bien ventilé hors de portée des enfants et ne doivent pas être entreposées dans un bâtiment, un garage ou un autre endroit fermé.

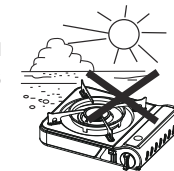

WAvertissement : Assurez-vous que l'endroit où vous utilisez cet appareil est bien ventilé. Cet appareil consomme de l'oxygène. Pour éviter de mettre votre vie en danger, n'utilisez pas cet appareil dans des structures non ventilées. Assurez-vous qu'il y a ventilation supplémentaire pour tout produit qui brûle supplémentaire ou pour toute personne supplémentaire.

Ne le branchez pas à une source d'alimentation en gaz éloignée.

PRÉCAUTIONS POUR L'UTILISATION DU CARBURANT

Cet appareil doit être utilisé seulement avec des bouteilles de butane conçues exclusivement pour l'extraction de gaz. Cela se fait en alignant l'encoche dans le col de la bouteille et le guide de sécurité sur le régulateur. Ils doivent être bien ajustés l'un avec l'autre; sinon, la bouteille ne pourra être verrouillée en place.

- La bouteille de carburant butane doit être conforme aux exigences DOT 2P ou 2Q et doit être listée conformément à la norme pour les bouteilles de métal de type non remplissables (jetables). Ensembles de butane, UL 147B.

- Évitez que la bouteille de carburant subisse tout choc ou tout impact important que ce soit.

Gardez les bouteilles debout quand vous les entreposez.

Retirez la bouteille du réchaud avant de l'entreposer.

- Ne jamais déplacer ou incliner le poêle lorsque la bonbonne de carburant est en place. Cela peut entraîner une accumulation excessive de carburant dans l'unité après le retrait de la bonbonne de carburant.

- N'éliminez pas une bouteille de gaz vide dans un feu; il pourrait y avoir explosion.

- Utilisez seulement le butane qui peut être extrait en tant que gaz.

- Le rendement peut être sous-optimal si on l'utilise dans des conditions extrêmes (froid, chaleur, vent, altitude).

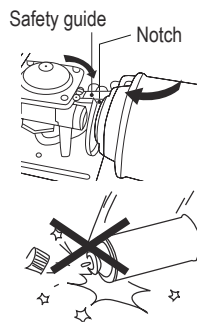

ENTRETIEN ET MISES EN GARDE

- Ne laissez jamais le réchaud sans surveillance quand il est chaud ou quand il est utilisé.

- Tenez hors de portée des enfants en tout temps.

- Gardez la zone du réchaud sans matériaux combustibles, essence ou autres vapeurs ou liquides inflammables.

- N'obstruez pas le débit d'air de ventilation ou de combustion autour de l'appareil.

- Gardez votre réchaud propre à l'aide d'une brosse rigide pour nettoyer la tête du brûleur.

- Utilisez un chiffon doux pour nettoyer les parties grasses du réchaud avec du savon et de l'eau.

- Gardez l'espace entre l'électrode et le brûleur sans débris pour que vous puissiez l'allumer facilement.

- Nettoyez le réchaud souvent pour éviter qu'il y ait accumulation de graisse et au besoin.

- La flamme du brûleur devrait être bleue avec un soupçon de jaune à la pointe.

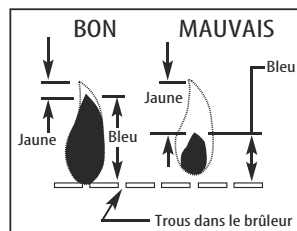

INFORMATION SUR LE BUTANE ET SON ENTREPOSAGE

Seules les bouteilles de gaz marquées du type de carburant approuvé pour l'appareil doivent être utilisées.

Dans une maison ou une résidence, la bouteille doit être retirée du réchaud et entreposée à l'extérieur dans un endroit bien ventilé hors de portée des enfants. Elle ne doit pas être entreposée dans un bâtiment, un garage ou un autre endroit clos.

Le réchaud peut être entreposé à l'intérieur seulement si la bouteille a été retirée.

Quand le réchaud n'est pas utilisé ou qu'il est entreposé, retirez toujours la bouteille de carburant.

MESURES DE SÉCURITÉ

- N'utilisez pas deux réchauds ou plus les uns à côté des autres. (Fig. 1)

- Ne l'utilisez pas comme radiateur.

- N'utilisez jamais le réchaud sans le support de poêle.

- N'utilisez pas une poêle de plus de 27,9 cm (11 po), car cela couvrirait le compartiment à carburant et provoquera la surchauffe de la bouteille. (Fig. 2)

- **N'utilisez pas deux réchauds ou plus recouverts d'une seule poêle ou feuille métallique.**

- N'utilisez jamais de feuille d'aluminium comme contenant de cuisson sur le réchaud.

- N'utilisez jamais d'accessoire de cuisine en céramique.

- Évitez l'ensoleillement direct ou toute autre source de chaleur qui pourrait dépasser 49 °C (120 °F).

- Ne chauffez jamais une poêle vide.

- Ne l'utilisez pas quand les conditions sont venteuses puisque la flamme pourrait s'éteindre.

Le gaz continuera à circuler, créant des conditions dangereuses.

- N'utilisez jamais le réchaud près de matériaux inflammables ou de vapeurs combustibles.

- N'utilisez pas ce réchaud sous des tablettes ou là où des objets pourraient tomber dessus.

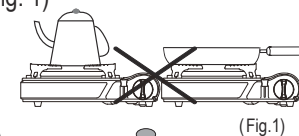

(Fig.1)

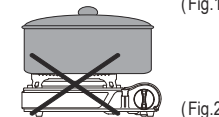

(Fig.2)

PRÉPARER LE RÉCHAUD

MISE EN GARDE: Utilisez seulement le régulateur de pression de gaz fourni avec cet appareil. Ce régulateur est réglé pour une pression de sortie de 8,62 kPa (1,25 psi).

REMARQUE: Ce réchaud au gaz portatif doit être utilisé avec des bouteilles de gaz combustible non remplissables de 227 g (8 oz) conçues avec une encoche pour extraction de gaz seulement (voir la section « PRÉCAUTIONS POUR L'UTILISATION DU CARBURANT » de ces instructions).

Si vous ne pouvez trouver de fournisseur dans votre région, veuillez contacter Eureka! au www.eurekacamping.com pour des renseignements à cette fin.

Contactez votre concessionnaire local, votre distributeur ou Eureka! pour les pièces et/ou la réparation.

La fréquence d'entretien recommandée est d'une fois par année.

- Ajustez les pieds de stabilisation et vérifiez la stabilité avant de l'utiliser.

- Placez toujours le réchaud sur une surface horizontale, stable et résistante à la chaleur.

- Ne faites pas fonctionner le réchaud si les pieds de stabilisation manquent ou ont été retirés.

- N'utilisez pas de plaques de cuisson ou de poêles qui s'étendent sur le compartiment de la bouteille.

- Assurez-vous que le levier est en position « ☰ » (DÉVERROUILLER) (l'abouteille ne peut être installée autrement). (Fig. 3)

- Faites tourner le bouton de commande dans les sens horaire jusqu'en position « ● » (ARRÊT). (Fig. 3)

- Ouvrez le couvercle du compartiment de la bouteille.

- Pour connecter une bouteille de carburant, repérez l'encoche sur le col, soulevez le guide de sécurité là où le réchaud se connecte et insérez la bouteille de sorte que le guide de sécurité soit dans l'encoche du col de la bouteille.

- Appuyez sur le levier de la bouteille jusqu'en position « ☰ » (VERROUILLER). (Fig. 4)

MISE EN GARDE: Quand vous remplacez la bouteille de carburant, assurez-vous qu'il n'existe aucune source d'allumage externe.

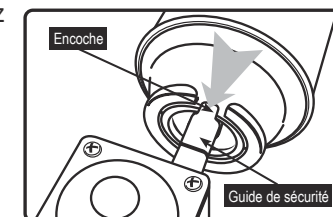

Guide de sécurité

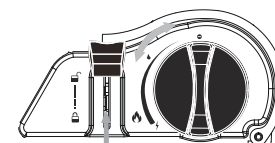

(Fig.3)

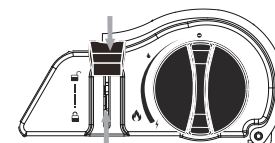

(Fig.4)

REMARQUE: Vérifiez s'il y a des fuites au moyen d'eau savonneuse. N'utilisez jamais une flamme. S'il y a bulles, il y a fuite.

Si vous ne respectez pas ces procédures vous permettant de bien installer la bouteille et de fermer la porte, il pourrait y avoir fuite de gaz.

REMARQUE: Fermez le couvercle de la bouteille avant d'allumer. Si vous ne fermez pas le couvercle comme il faut, la bouteille pourrait surchauffer.

ALLUMER LE RÉCHAUD

Le réchaud ne doit pas être exposé à des vapeurs ou à des liquides inflammables en cours d'allumage.

- Tournez le bouton de commande et faites-le tourner dans le sens antihoraire jusqu'à ce que vous entendiez un clic indiquant qu'une étincelle s'est produite. (Fig. 5)
- Si le réchaud ne s'allume pas, retournez le bouton de commande en position « ● » et répétez l'étape précédente. (Fig. 3)
- Après trois échecs, éteignez l'alimentation en carburant en faisant tourner le bouton de commande dans le sens horaire jusqu'en position « ● », puis remettez le levier de la bouteille en position « ☞ ».
- Ouvrez le couvercle de la bouteille, retirez la bouteille et secouez-la pour vous assurer qu'elle n'est pas vide.
- **MISE EN GARDE:** Quand la bouteille doit être remplacée : si le réchaud est en cours d'utilisation, ne touchez pas au réchaud chaud ou à quoi que ce soit qui se trouve dessus jusqu'à ce que le tout ait refroidi.

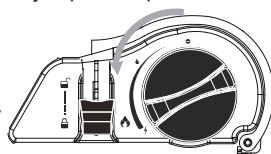

(Fig.5)

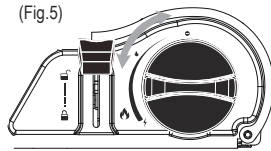

(Fig.6)

- Si elle est vide, remplacez la bouteille conformément à la section « Préparer le réchaud ».
- Ajustez la flamme avec le bouton de commande pour obtenir la chaleur que vous voulez. Référez-vous aux indicateurs de flamme « 🔥 » (HAUTE) et « 🔹 » (BASSE). (Fig. 6)

Allumage à l'allumette :

- Faites tourner le bouton de commande dans le sens horaire jusqu'en position « ● ». (Fig. 3)
- Appuyez sur le levier de la bouteille jusqu'en position « ☞ ». (Fig. 4)
- Tenez l'allumette allumée contre le brûleur et faites tourner le bouton de commande dans le sens antihoraire lentement.
- Ajustez la flamme comme vous la voulez avec le levier de chaleur. (Fig. 6)

- La flamme devrait être bleue avec un soupçon de jaune à la pointe.
- Si le brûleur ne s'allume pas et que le bouton de commande/d'allumage n'est pas complètement en position « ● », il y a du gaz qui fuit et il pourrait y avoir accident.

ÉTEINDRE ET ENTREPOSER LE RÉCHAUD

- Tournez le bouton de commande dans le sens horaire en position (ARRÊT) et retournez le levier en position Haut. (Fig. 7 et Fig. 8)
- Retirez la bouteille de butane.
- Entrez la bouteille de butane conformément aux instructions et aux avertissements sur la bouteille.
- Un peu de gaz reste dans l'appareil après avoir retiré la bonbonne. Pour votre sécurité, n'essayez pas d'utiliser la valve avant d'avoir installé une bonbonne et d'être prêt à utiliser le poêle.
- Utilisez un chiffon doux et nettoyez les parties grasses du réchaud avec du savon et de l'eau ou un détergent non abrasif.
- Assurez-vous que le levier du réchaud est en position « ☞ ».
- La bouteille de carburant doit être déconnectée quand le réchaud est entreposé.
- Entrez le réchaud dans un endroit frais, sec et bien ventilé hors de portée des enfants.

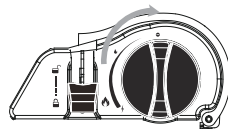

(Fig.7)

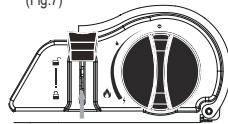

(Fig.8)

DISPOSITIF DE SÉCURITÉ DE MANUTENTION

L'appareil compte un dispositif de sécurité qui arrête l'alimentation en gaz si la pression dans la bouteille devient trop élevée (p. ex., pour cause de surchauffe).

Pour continuer à l'utiliser...

- Faites tourner le bouton de commande en position « ● ».
- Remettez le levier de la bouteille en position « ☞ » et retirez-la.
- Exécutez la procédure « PRÉPARER LE RÉCHAUD » avec une bouteille refroidie.

DÉPANNAGE

Problème	Solutions possibles
Aucun gaz ne sort	Assurez-vous que la bouteille de gaz a été insérée et verrouillée comme il faut. Vérifiez si la bouteille de gaz est vide. Vérifiez si la température dépasse 0°C (32 °F).
Aucun allumage	Nettoyer la tête du brûleur avec une brosse. Vérifiez que la pointe de l'allumeur n'est pas trop éloignée de la cuvette du brûleur pour qu'une étincelle se produise.
La bouteille de carburant ne se verrouille pas	Assurez-vous que le bouton de commande est en position ARRÊT. Assurez-vous que l'encoche sur la bouteille et que le guide de sécurité sont alignés.
Vous sentez du gaz	Vérifiez avec de l'eau savonneuse s'il y a fuite là où la bouteille et le régulateur se rencontrent. S'il y a fuite et que vous avez inséré la bouteille comme il faut, contactez le service à la clientèle. Ne l'utilisez pas.

MISE EN GARDE: Le butane est plus lourd que l'air et cherche l'endroit le plus bas de la pièce. Ventilez la pièce et n'allumez aucune source d'allumage, comme des lumières ou des électroménagers, jusqu'à ce que la pièce ait été bien ventilée. Si l'odeur de gaz est forte, évacuez le bâtiment et cherchez de l'aide professionnelle.

SPÉCIFICATIONS

RÉCHAUD AU GAZ DE BUTANE PORTATIF			
Numéro de modèle	2572200	Fuel canister/Nt. Wt	227 grammes (8 oz) DOT-2P/2Q (RVR)
Type d'allumage	Piézoélectrique	Type de gaz	Butane
Dimension	12,9 po x 10,9 po x 4,0 po	Consommation de carburant	200 g/h
Poids	1,6 kg (3,5 lb)	Débit calorifique	10086374 J/h (9 560 Btu/h)

Ce produit compte une garantie limitée d'un an.

Visitez www.eurekacamping.com pour en savoir plus.

Pour d'autres diagrammes et une FAQ, visitez: www.eurekacamping.com.